

To keep the best working condition and guarantee long life,
read this manual carefully before you operate this equipment.



Cold / Hot Water Dispenser

Operation Manual

MODEL : MR300S



SASO

1. NAME OF EACH PART

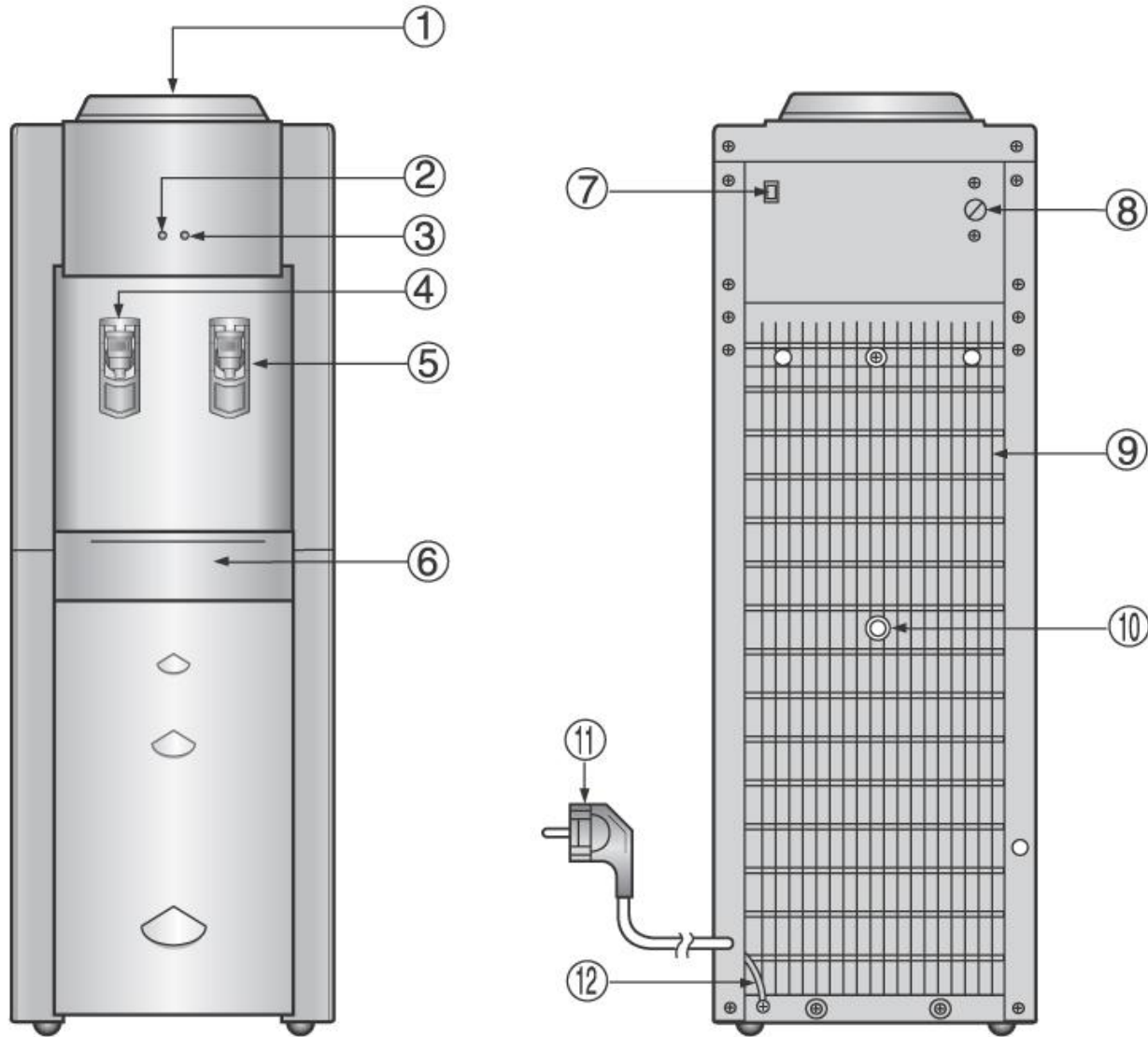

| No. | Name. |
|-----|----------------------------|
| 1 | Water Guard |
| 2 | Hot Lamp |
| 3 | Cold Lamp |
| 4 | Hot Water Faucet |
| 5 | Cold Water Faucet |
| 6 | Waste Water Tank |
| 7 | Hot Water Switch |
| 8 | Cold Water Temp.Controller |
| 9 | Condenser |
| 10 | Drain Cap |
| 11 | Power Cord |
| 12 | Earth |

2. PRODUCT SPECIFICATIONS



※ These specifications may be changed without notifications, for reasons of quality improvement.

| Product Name | Electric Cold/Hot Water Dispenser | | |
|--------------------------|--|----------------------------|-----------------|
| Model | MR300S | Temperature Control | Thermostat |
| External Dimensions | 340(W) x 335(D) x 1020(H) | Hot Water Tank | STS 304 2Liters |
| Weight | Abt 23Kg | Hot Water Capacity | 5Liters/Hour |
| Compressor | 1/10HP Sealed Type | Heater | Band Heater |
| Condenser | Wire Type | Temperature Control | Bi-metal |
| Regulated Power | AC 220V/60Hz | Overheat Protection Device | Bi-metal |
| Motor Power Consumption | 120W | Cord Length | 2m |
| Heater Power Consumption | 430W | Front Panel | ABS |
| Refrigerant | R-134a(28g) | Side Panel | EGI |
| Cold Water Tank | STS 304 3Liters | Faucet | P.P ASSEMBLY |
| Cooling Capacity | 7Liters/Hour | Appliance Class | Class I |

3. PRECAUTIONS TO ENSURE SAFE USAGE

※ Please observe the following for safe use of the electrical cold/hot water dispenser.

● Precautions during Installation

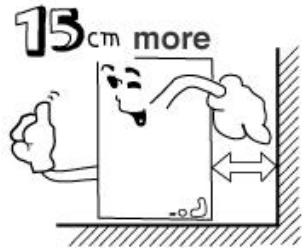
| | |
|--|---|
|  <p>12A more</p> <p>Use electric cord of proper capacity. The plug should be rated for more than 12A. Sharing with other electrical products in the same outlet will overheat the outlet and may cause fire.</p> |  <p>Place dispenser on hard, level surface. Place dispenser on the horizontal, structurally sound floor.</p> |
|  <p>Avoid contact with heat or water. Avoid placing dispenser near source of heat or steam, such as gas range or oil stove, or near sink or other place where water may be splashed on dispenser.</p> |  <p>15cm more</p> <p>Maintain sufficient distance from wall. Maintain at least 15cm between wall and back of product so that air outlet at rear of product will not be blocked.</p> |

● Grounding

- Grounding of the product is required to prevent electric shock.
- Ask about grounding service from your Won Bong dealer or electrical technician.
- Place the ground rod deep into ground containing sufficient moisture.
- If a grounding terminal is installed, use this grounding terminal.
- Install electric short-circuit protector in case adequate grounding is difficult.

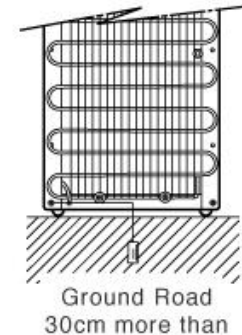

● Installation Method

- Do not exert excessive power when unpacking, to avoid damaging the surface of the product body.
- Remove tapes attached at the time of shipping to secure parts.
- Do not tilt the product more than 45 degrees while moving the product.
- When the product is moved to another location, do not apply electric power for at least one hour thereafter.
- Always apply electric power after filling with water.
- Applying electric power without water in the cold and hot water tanks will damage the product.

● Guidelines for Child Safety

- This appliance is not intended for use by persons (including children) with reduced physical, sensory or mental capabilities, or lack of experience and knowledge, unless they have been given supervision or instruction concerning use of the appliance by a person responsible for their safety.
- Children should be supervised to ensure that they do not play with the appliance.

4. HOW TO USE THE PRODUCT

● Operating Method

1. Clean the inside of the cold water tank, and then insert the control plate into the hot water hole of the cold water tank.
2. Insert the water bottle into the top of the cold/hot water dispenser, in the same manner, as pouring water from a kettle.
3. After inserting the water bottle (designated bottle only) into the top of cabinet, press the hot water valve. Bubbles are generated inside the bottle, indicating that water is flowing into the hot water and cold water tanks. Keep pressing the hot water valve until water overflows, and then connect the electric power plug to start operation. (Dispensing cold water requires no particular adjustment.)
4. To use cold water only, turn off hot water switch.
5. Turn hot water switch on to have both cold water and hot water, Hot lamps will light on.
6. After applying power, about 30 minutes are required for cooling from 30°C to 5°C, and about 15 minutes for heating from 30°C to 85°C.

● Water supply Method

- Use only a bottle designed for cold/hot (cold water dispenser) water dispensers.
- While supplying water, prevent water from spilling and entering into the dispenser. Spilling water may cause electric short-circuit or electric shock.
- Never use tap water, barley tea, or any other type of drinking water. Using water other than the spring water delivered to your door may shorten the life of the product.

● How to Handle No-Spill Cap



Peel off hygienic label.



Put the bottle on the cooler no-spills.

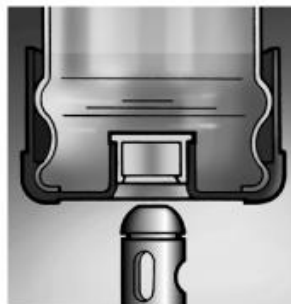

The surgical stainless steel feed Tube automatically pops the valve open-and holds the valve securely for resealing.

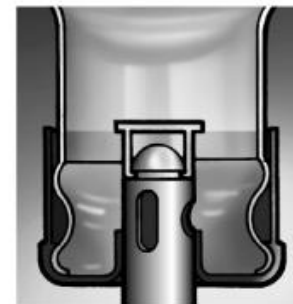

The valve reseals automatically when the bottle is removed. Even if the bottle is half full no-splash!

5. MAINTENANCE

● Always unplug the power cord before cleaning the product.

1. Never use detergent or chemicals harmful to health to clean the cold water tank.
2. Wipe the front and back of the product with water-soaked, soft cloth.
3. Do not directly spray water on the surface of the product.
4. If dust or other foreign substance has accumulated on the condenser, wipe off with water-soaked soft cloth.
5. After cleaning the product, completely dry it before applying electric power.

● Cleaning Method.

| Part to be Cleaned | Frequency | Cleaning Method |
|-----------------------|----------------|---|
| Upper Plate | Daily | Clean with damp cloth and non-toxic, neutral detergent. |
| Waste Water Tank | Twice daily | Check frequently, and wipe off with neutral detergent. |
| Cold/Hot Water Tank | Weekly | Replace water, Wipe with damp cloth.(Cold Water Tank/Hot Water Tank) |
| Cold/Hot Water Valves | Daily | Clean with damp cloth and then wipe, using dry cloth. |
| Exterior | Once per 3days | Clean with cloth, do not use gasoline, benzene, etc. as such materials may change the surface color or scratch the surface. |

● If the product will not be used for a Prolonged period.

1. Completely drain water from Cold Water Tank and Hot Water Tank.(Any remaining water will stagnate.)
2. Water can be drained completely by opening the front lower door and loosening the waste water nipple (Refer to following figure).
3. Remove any remaining surface moisture from each part of the product. Damp surface cause rusting.
4. Wrap the product in its original vinyl and corrugated paper used for shipping, before storage, to prevent the product from being damaged by rust, dust and other foreign substances.
5. To re-use a stored product, follow user's installation manual.

● CAUTION

1. This machine is strictly prohibited to use or handle by an abnormal, mentally retarded and physically handicapped individual independently. It should be handled or used under the supervision of a knowledgeable person who can read and understand instructions mentioned here in the customer manual.
2. This machine shouldn't be considered as a toy and childrens shouldn't be allowed to play with.
3. This machine should be used indoor only.

6. HOW TO USE WALL OUTLET AND PLUG

Insert electrical plug into wall outlet.

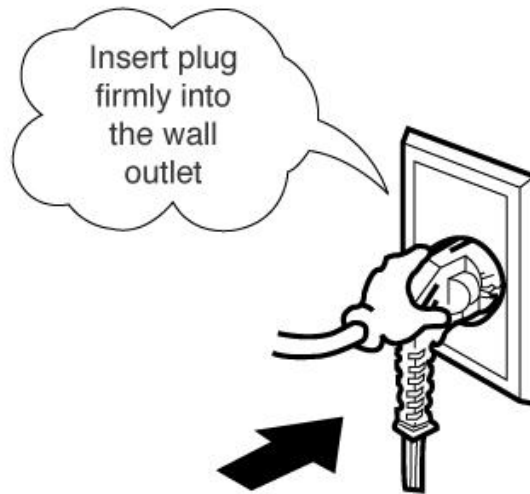

- As the colours of the wires in the mains lead of this appliance may not correspond with the coloured marking identifying the terminals in your plug, proceed as follows.
- The wire that is coloured green-and-yellow must be connected to the terminal in the plug which is marked with the letter E or by the earth symbol or coloured green or green-and-yellow.
- The wire that is coloured blue must be connected to the terminal that is marked with the letter N or coloured black.
- The wire that is coloured brown must be connected to the terminal that is marked with the letter L or coloured red.
- The appliance shall not be used in open air and shall not be exposed to rain.
- The appliance must be positioned so that the plug is accessible.
- If the supply cord is damaged, it must be replaced by the manufacturer or its service agent or a similarly qualified person in order to avoid a hazard.

Product Warranty Card

This product has passed the strict quality control and inspection processes of Won Bong technicians, passed the inspection by the International Conformity Certification Program and been granted SASO mark.

If the product is found to be defective, or goes out of order during normal usage within the warranty period, it will be repaired, and/or defective parts replaced, free of charge.

Warranty Guide

1. The warranty period is 12 months from the date of purchase.
2. In the following cases, the product will be repaired at cost.
 - a) After expiry of free warranty period.
 - b) Malfunction caused by careless or abnormal use.
 - c) Malfunction caused by natural disaster.
 - d) Warranty card has been lost.

| | | | | |
|----------------|--------------------|--------|------|--|
| Product | Model | MR300S | | |
| | ICCP Ref. No. | | | |
| | Manufacturing Date | | | |
| Purchase Date | Year | Month | Date | |
| Purchaser Name | | | | |
| Dealer | | | | |

SERVICING CENTER : **AMWAJ INTERNATIONAL CO., LTD.**
P.O.BOX 82 RIYADH 11351
Tel: 01 215 3405 EXT.104

MADE IN KOREA

بطاقة الضمانة

هذا الجهاز نجح في إجراءات تحكم نوعيته بجدية والفحص من قبل الفنيين في شركة ون بونغ، ونجح في الفحص من قبل معهد بحوث الآلات الكوري وحصل على نوع الاعتماد.

إذا كان يوجد خلل في الجهاز، أو عطل أثناء التشغيل العادي خلال فترة الضمانة، يتم إصلاح الجهاز و/أو تبديل الأجزاء العرضة للخلل مجاناً.

دليل تغطية الضمانة

| | | |
|--------|------------------|--------------|
| MR300S | الموديل | الجهاز |
| | رقم نوع الاعتماد | |
| | تاريخ الإنتاج | |
| | السنة | تاريخ الشراء |
| | اليوم | الشهر |
| | | اسم المشتري |
| | | الوكيل |

١. فترة الضمانة ١٢ شهراً ابتداءً من تاريخ الشراء.
٢. في الحالات التالية، يتم إصلاح الجهاز على حساب المستهلك.
 - أ) بعد انتهاء فترة الضمانة.
 - ب) الخلل بسبب الإهمال أو التشغيل غير العادي.
 - ج) الخلل بسبب الكارثة الطبيعية.
 - د) فقدان بطاقة الضمانة.

**SERVICING
CENTER :**

AMWAJ INTERNATIONAL CO., LTD.

P.O.BOX 82 RIYADH 11351

Tel: 01 215 3405 EXT.104

MADE IN KOREA

٦. كيفية استخدام مخرج التيار الجداري والقباس

ادخل قباس الجهاز الكهربائي الى مخرج التيار الجداري.

نظرا لأن الأسلاك الملونة في سلك التيار الرئيسي لهذا الجهاز قد لا تنطبق على العلامات الملونة لتعريف الأطراف في القباس، اتبع الإجراءات التالية.

السلك الملون بالأخضر والأصفر لا بد من توصيله الى الطرف في القباس الذي تم وضع العلامة فيه بالحرف E أو برمز التوصيل الأرضي أو لونه الأخضر أو لونه الأخضر والأصفر.

السلك الملون بالأزرق لا بد من توصيله الى الطرف الذي تم وضع العلامة بالحرف N أو لونه الأسود.

السلك الملون بالبني لا بد من توصيله الى الطرف الذي تم وضع العلامة بالحرف L أو لونه الأحمر.



٥. الصيانة

● انزع دائما قابس الجهاز من مخرج التيار قبل تنظيف الجهاز.

١. لا تستخدم أبدا مسحوق الغسيل أو المحلول الكيماوي الضار للوحة لتنظيف خزان الماء البارد.
٢. امسح اللوحة الأمامية واللوح الخلفية للجهاز بقطعة من القماش المبلل والناعم.
٣. لا ترش الماء مباشرة على أسطح الجهاز.
٤. إذا تراكم الغبار أو أي شيء غريب حول المكثف، امسحه بقطعة من القماش المبلل والناعم.
٥. بعد تنظيف الجهاز، جفّفه تماما قبل توصيل الجهاز الى الطاقة الكهربائية.

● كيفية التنظيف

| الجزء المراد تنظيفه | الفترة | كيفية التنظيف |
|--------------------------------|-------------------|--|
| اللوحة العليا | يومية | نظّفها بقطعة من القماش الرطب مع مسحوق الغسيل الطبيعي غير المتسمم. |
| خزان الماء السائب | مرتين كل يوم | افحصه كثرة ما وامسحه بمسحوق الغسيل الطبيعي. |
| خزان الماء البارد/الماء الحار | أسبوعيا | ارم الماء الباقي وامسحهما بقطعة من القماش الرطب. (خزان الماء البارد/خزان الماء الحار) |
| صماما الماء البارد/الماء الحار | يومية | نظّفهما بقطعة من القماش الرطب ثم امسحهما بقطعة من القماش الجفّف. |
| الأسطح الخارجية | مرة كل ثلاثة أيام | نظّفها بقطعة من القماش. ولا تستخدم الغازولين والبنزين وغيرها. لأن هذه المواد قد تؤدي الى تحويل لون أو إحداث خدش في الأسطح الخارجية للجهاز. |

● في حالة أنك لم تستخدم الجهاز لمدة طويلة

١. صرف الماء من خزان الماء البارد وخزان الماء الحار تماما. (أي ماء موجود في الخزان يصبح قذرا).
٢. يمكنك تصريف الماء تماما من خلال فتح الباب الأمامي الأسفل ورخو صنبورة الماء القذر (راجع الشكل التالي).
٣. ازل رطوبة تبقى على الأسطح الخارجية من كل جزء للجهاز. الرطوبة على الأسطح قد تسبب إحداث الصدأ.
٤. غطي الجهاز بالغطاء الفينيلي الخاص به والورق المموج الخاص بالشحن قبل حفظه، وهذا لوقاية الجهاز من الضرر بسبب الصدأ، والأشياء الغريبة الأخرى.
٥. لإعادة استخدام الجهاز، اتبع تعليمات تركيب الجهاز في دليل المالك.

● تحذير

١. هذا الجهاز غير مخصص للاستخدام من قبل اشخاص يعانون من نقص في القدرات الجسدية او العقلية او الحسية (بما في ذلك الاطفال) او من تنصهم الخبرة والمعرفة ، ما لم تتوفر لهم المراقبة او تعليمات استخدام الجهاز عن طريق احد الاشخاص يكون مسؤولا عن سلامتهم .
٢. هذا الجهاز غير مخصص للعب او استخدام الاطفال.
٣. فقط المباني داخل للاستخدام الجهاز هذا.

٤. كيفية استخدام الجهاز

● كيفية التشغيل

١. نظّف الأسطح الداخلية لخزان الماء البارد ثم ادخل لوحة التحكم الى فتحة الماء الحار لخزان الماء البارد.
٢. ضع زجاجة الماء على أعلى موزّع الماء البارد/ الماء الحار، بنفس الطريقة عند صب الماء من الإبريق.
٣. بعد إدخال زجاجة الماء (الزجاجة المصممة للموزّع فقط) الى أعلى الجهاز، اضغط على صمام الماء الحار. عندها تحدث الفقاعات داخل الزجاجة، هذا يشير الى سيل الماء الى خزان الماء الحار وخزان الماء البارد. ابق ضاغطاً على صمام الماء الحار حتى يخرج الماء ثم صل قابس الجهاز الى الطاقة الكهربائية للتشغيل. (توزيع الماء البارد غير مطلوب لإجراءات الضبط الخاصة).
٤. لاستخدام الماء البارد فقط، اوقف مفتاح الماء الحار.
٥. اضبط مفتاح الماء الحار على وضعية التشغيل لخروج كلي الماء البارد والماء الحار. في هذه الحالة يضأ كلا المؤشرين.
٦. بعد توصيل الجهاز الى الطاقة الكهربائية، انتظر حوالي ٣٠ دقيقة لتبريد الماء على درجة برودة تتراوح بين ٣٠ م و ٥ م و حوالي ١٥ دقيقة لتسخيل الماء على درجة حرارة تتراوح بين ٣٠ م و ٨٥ م.

● كيفية توريد الماء

- استخدم زجاجة مصممة لموزّع الماء البارد/الماء الحار (موزّع الماء البارد) فقط.
- أثناء توريد الماء، كن حذراً لمنع إراقه الماء ودخوله الى الجهاز. إراقه الماء في الجهاز قد يؤدي الى إحداث قطع الطاقة الكهربائية أو الصدمات الكهربائية.
- لا تستخدم أبداً الماء من الحنفية، أو ماء الشعير أو أي نوع اخر من ماء الشرب. استخدام الماء من غير مياه الينبوع التي تصل الى بابك قد تقصّر عمر الجهاز.

● كيفية تناول غطاء منع الإراقه

ضع الزجاجة على
مانع الإراقه في
الجهاز.

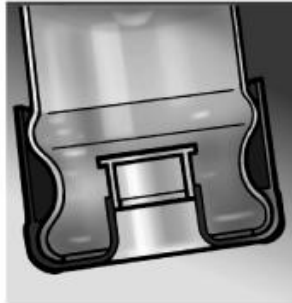

انزع الرقعة
الصحية.



يندفع أنبوب
التغذية المطلى
بالفولان الذي لا
يصدأ تلقائياً
ويفتح الصمام
ويمسكه بإحكام
لعدم الارتخاء.

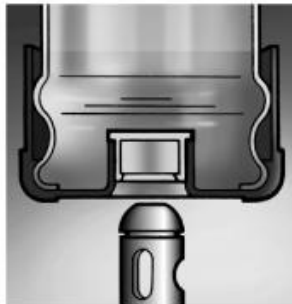

يغلق الصمام
تلقائياً عند إزالة
الزجاجة. حتى
لو لم يخرج الماء
من الزجاجة التي
الماء فيها يصل
الى نصفها.

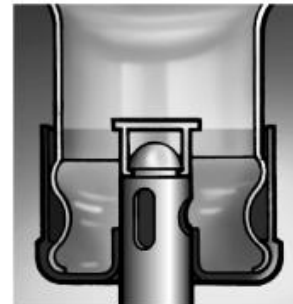

٣. تحذيرات لضمان التشغيل بسلامة

※ يرجى مراعاة الأمور التالية لتشغيل الموزع الكهربائي للماء البارد/الماء الحار بسلامة.

● التوصيل الأرضي

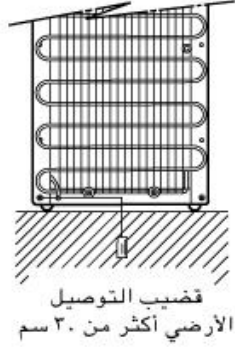

- التوصيل الأرضي للجهاز مطلوب لمنع صدمات كهربائية.
- اطلب خدمات التوصيل الأرضي من تاجر ون بونغ أو فني كهربائي.
- ادفن طرف التوصيل الأرضي في الأرض كافية الرطب بعمق.
- إذا ركبت التوصيل الأرضي، استخدم طرف التوصيل الأرضي هذا.
- ركّب قاطع الدائرة الكهربائية في حالة أن التوصيل الأرضي المناسب صعب.

● كيفية التركيب

- لا تستخدم القوة المفرطة عند إخراج الجهاز من الكرتون، هذا لتجنب إحداث ضرر في أسطح الجهاز.
- أزل الأشرطة اللاصقة عند الشحن لتثبيت أجزاء الجهاز.
- لا تمل الجهاز أكثر من ٤٥ درجة أثناء نقل الجهاز.
- عند نقل الجهاز الى مكان آخر، لا توصل الجهاز الى الطاقة الكهربائية لمدة ساعة واحدة على الأقل.
- صل الجهاز الى الطاقة الكهربائية بعد ملء الجهاز.
- توصيل الجهاز الى الطاقة الكهربائية بدون ماء في خزان الماء البارد والماء الحار قد يؤدي الى إحداث ضرر في الجهاز.

● إرشادات من أجل سلامة الأطفال

- هذا الجهاز غير معد لاستخدام الأشخاص (بما في ذلك الأطفال) ذوي القدرات البدنية أو الحسية أو العقلية المنخفضة أو الأشخاص عديمي الخبرة والمعرفة، مالم يتم الإشراف عليهم أو توجيههم فيما يتعلق باستخدام الجهاز عن طريق الشخص المسؤول عن سلامتهم.
- كما يجب الإشراف على الأطفال لضمان عدم عبثهم بالجهاز.

● تحذيرات أثناء التركيب



ضع الموزع على أرض ثابتة ومستوية.
ضع الموزع على أرض للتركيب الأفقي.

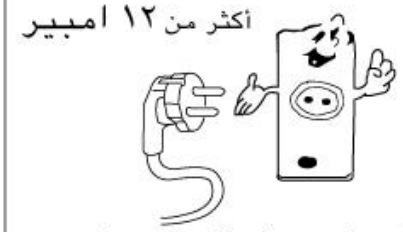

أكثر من ١٢ أمبير
استخدم سلك التيار مناسب القرة، يجب أن يقدر القابس بأكثر من ٢٠ أمبير. التوصيل مع أجهزة كهربائية أخرى الى نفس مخرج التيار قد يؤدي الى زيادة الحرارة في المخرج وإحداث احتراق.

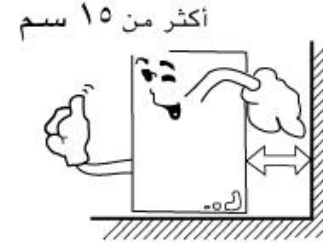

أكثر من ١٥ سم
اترك مسافة كافية بين الجهاز والجار.
اترك ١٥ سم على الأقل بين الجدار واللوح الخلفية للجهاز حتى لا تسد فتحات الهواء الموجودة في اللوح الخلفية للجهاز.



تجنب الحرارة أو الماء. تجنب تركيب الموزع قريبا من مصدر حرارة أو بخار، مثل موقد غاز وجهاز تسخين بالنفط، أو قريبا من البوعة أو مكان اخر يرش الماء على الموزع فيه.

٢. مواصفات الجهاز

* هذه المواصفات قد تكون عرضة للتغيير بدون إشعار لتحسين النوعية.

| الموزع الكهربائي للماء البارد/الماء الحار | | | اسم الجهاز |
|---|---------------------------|---------------------------------|---------------------|
| الترموستات | تحكم درجة الحرارة | MR300S | الموديل |
| ٢ لتر STS 304 | خزان الماء الحار | ٣٤. (عرض)×٣٥×(عمق)١.٢.×(ارتفاع) | الأبعاد الخارجية |
| 5Liters/Hour | سعة الماء الحار | حوالي ١٦ كجم | الوزن |
| المسخن من الشريط | المسخن | ١٠./١ قوة حصان من نوع مختوم | الضاغط |
| بايميتال | تحكم درجة الحرارة | نوع السلك | المكثف |
| بايميتال | أداة وقاية التسخين الزائد | AC 220V/60Hz | الطاقة المقدرة |
| 2m | طول سلك التيار | 120W | قوة استهلاك الموتور |
| ABS | اللوحة الأمامية | 430W | قوة استهلاك المسخن |
| EGI | اللوحة الجانبية | R-134a(28g) | مادة التبريد |
| تجميع P. P | الحنفية | ٢ لترات STS 304 | خزان الماء البارد |
| لون أخضر ، ٢ أمتار | خط التوصيل الأرضي | 7Liters/HR | سعة التبريد |

١. اسم كل جزء من أجزاء الجهاز

| الرقم | الاسم |
|-------|-------------------------|
| ١ | وقاء للماء |
| ٢ | مؤشر الماء الحار |
| ٣ | مؤشر الماء البارد |
| ٤ | حنفية الماء الحار |
| ٥ | حنفية الماء البارد |
| ٦ | خزان الماء السائب |
| ٧ | مفتاح الماء الحار |
| ٨ | ضابط برودة الماء البارد |
| ٩ | المكثف |
| ١٠ | غطاء التصريف |
| ١١ | سلك التيار |
| ١٢ | التوصيل الأرضي |

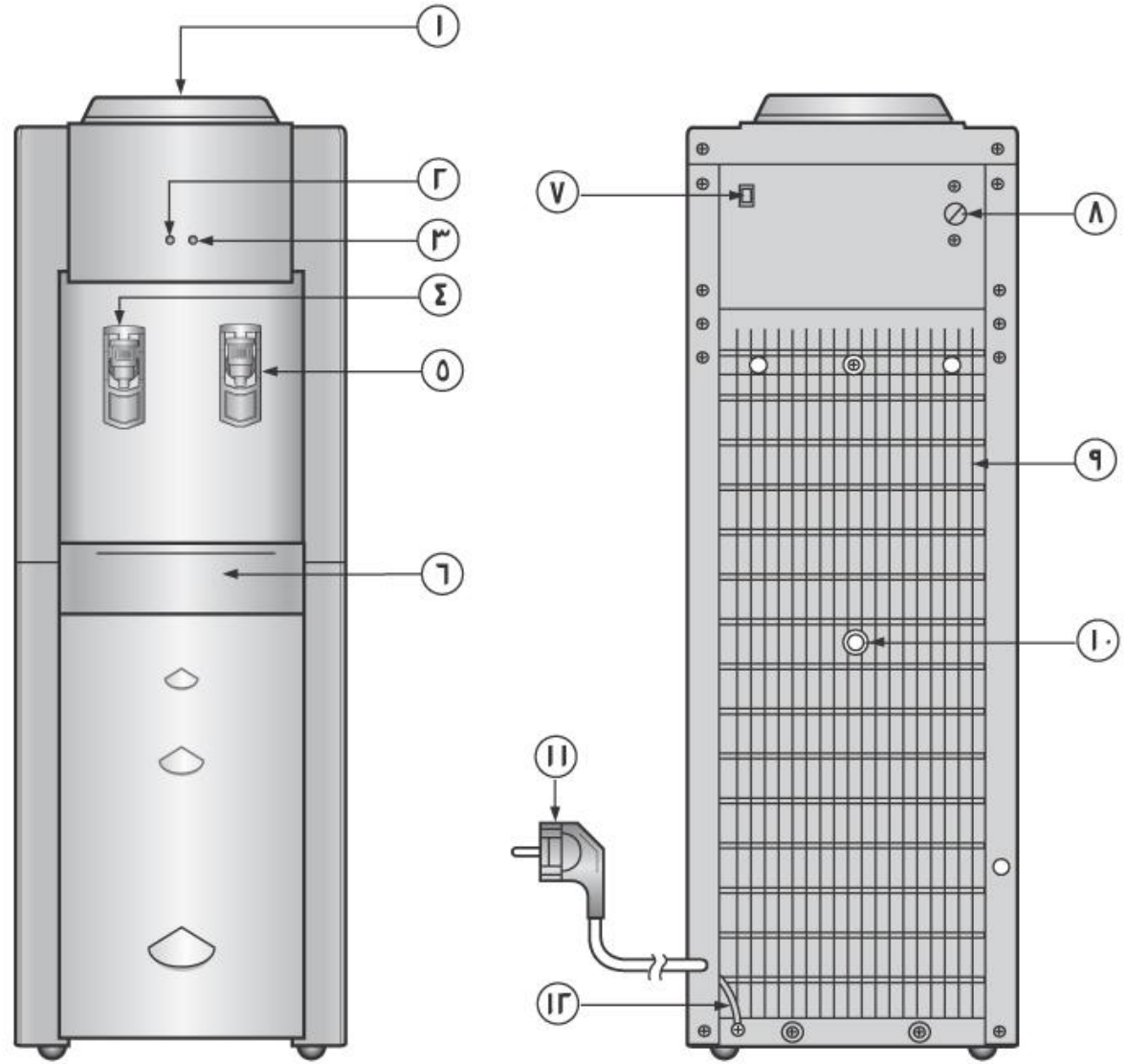

يرجى قراءة هذا الدليل بعناية قبل تشغيل الجهاز من أجل الاحتفاظ بأفضل حالة للعمل ضمان عمر طويل للجهاز.



موزّع الماء البارد / الماء الحار

دليل المالك

MODEL : MR300S



SASO